

- I** Girello per bambini, con gioco musicale e base con dispositivo antiscivolo.
- GB** Baby walker for children, with play tray and lower ring of the chassis with blocks of security.



Manuale d'istruzioni, leggere attentamente e conservare per future referenze
Per bambini con età superiore ai 6 mesi e peso inferiore a 12 kg
Conforme alla Norma EN 1273 (2005)

Read the instructions and warning carefully and keep them for future reference
For children from the age 6 months and weight more than 12 kg
Complies with the EN 1273 (2005)

BELGIRETTO

FOPPAPEPRETTI®

I

LEGGERE ATTENTAMENTE LE ISTRUZIONI, LE AVVERTENZE E CONSERVARLE PER FUTURE REFERENZE.

IL BAMBINO POTREBBE FERIRSI NEL CASO LE ISTRUZIONI NON VENISSERO SEGUITE CORRETTAMENTE.

Questo manuale vi informa su come utilizzare e assemblare correttamente il girello. Tenere sempre il manuale a portata di mano.

Caratteristiche:

Girello per bambini con gioco musicale e base con dispositivo antiscivolo

Età: adatto a bambini con età compresa tra 6 e 15 mesi, con peso inferiore a 12 kg.

Statura: per bambini con altezza massima 80 cm.

Batterie: n° 2 batterie stilo tipo AA da 1,5V (non incluse)

Conforme alla norma EN 1273 (2005).

GB

READ THE INSTRUCTIONS AND WARNINGS CAREFULLY AND KEEP THEM FOR FUTURE REFERENCE.

YOUR CHILD COULD BE INJURED IF YOU DO NOT FOLLOW THESE INSTRUCTIONS

This manual provides information on the proper way to use the baby walker and the simplest way to assemble it. It will also help you to avoid incorrect use.

Please keep the manual handy.

Specifications:

Baby walker for children with play tray and lower ring of the chassis with blocks of security

Age: 6 to 15 months with a maximum weight of 12 kilos.

Height limit: for children with a maximum height of 80cm.

Batteries: requires 2x 1.5V batteries (not included).

Complies with EN 1273 (2005).

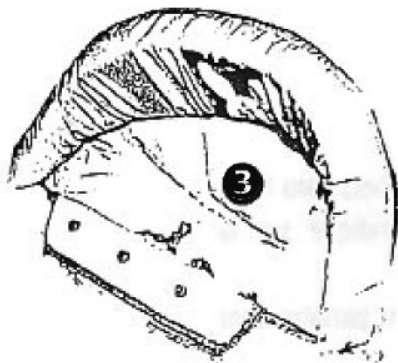
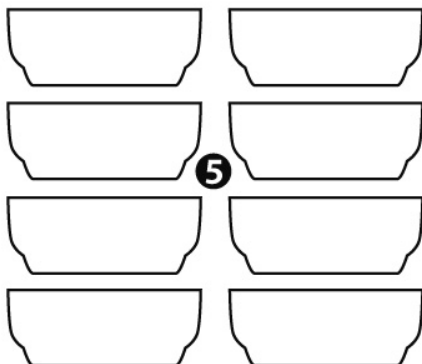
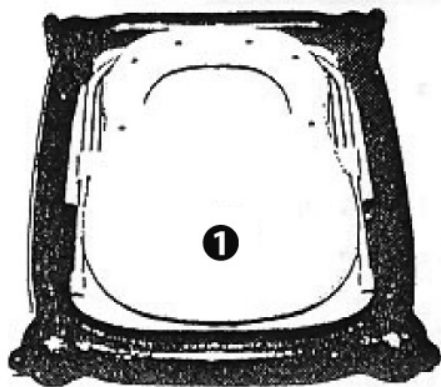

I

Componenti:

1. Struttura
2. Ruote piroettanti
3. Seduta
4. Gioco musicale (*il modello del gioco varia a secondo del girello acquistato può variare rispetto al disegno rappresentato*).
5. N° 8 dispositivo antiscivolo "fermo di sicurezza".

GB

Parts:

1. Chassis.
2. Wheels.
3. Seat.
4. Play tray. (*the tray may be different from that shown in the drawing, depending on the model of baby walker*)
5. n° 8 blocks of security.

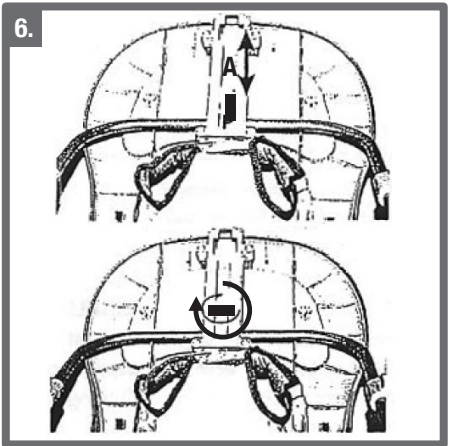
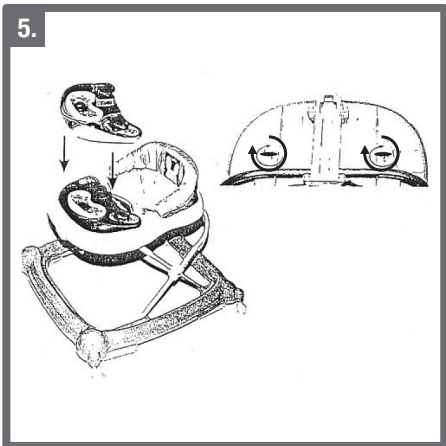
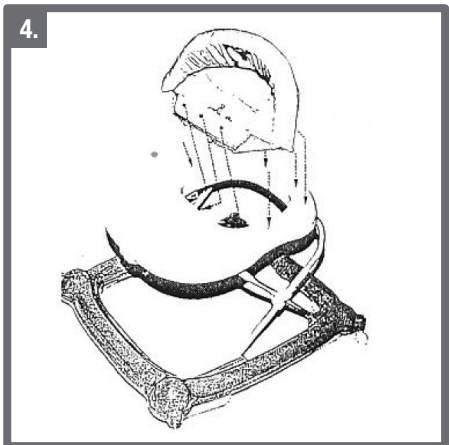
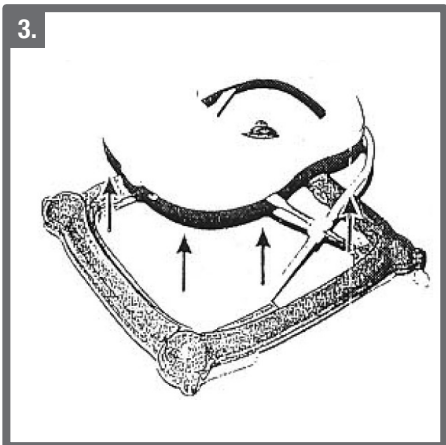
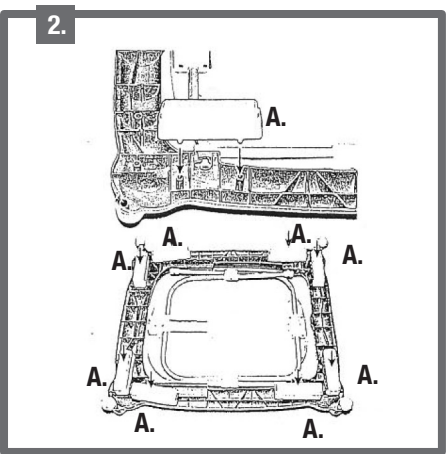
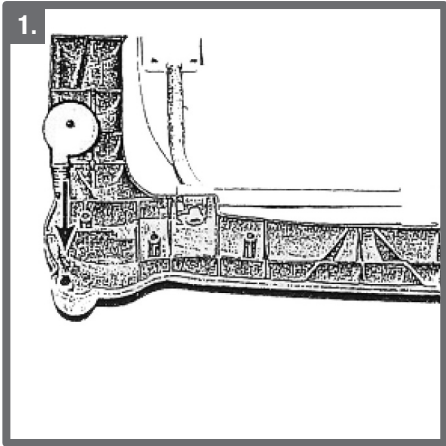

7.

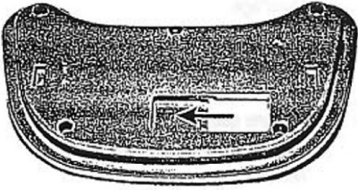

8.

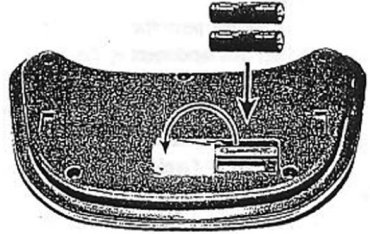

1. Montaggio ruote

Capovolgere la struttura ed inserire i 4 perni ruote nelle loro sedi. Un click indicherà il corretto aggancio. Assicurarsi che tutti e 4 i perni ruote siano correttamente montati.

2. Montaggio dispositivi "fermi di sicurezza"

Inserire i fermi di sicurezza **A** nelle rispettive sedi come raffigurato in figura 02

3. Apertura girello

Tenere la base inferiore e sollevare verso l'alto il vassoio fino al suo bloccaggio nella posizione più alta.

4. Montaggio imbottitura

Spingere verso il basso il cavallo del sedile per formare la seduta. Il tessuto deve restare all'interno della seduta. (fig. 04)

Posizionare il sedile all'interno del vassoio, la parte più alta del sedile deve essere rivolta verso la parte posteriore del vassoio. Inserite i perni anteriori nelle proprie sedi e premere verso il basso per agganciarli. Inserire le linguette nelle proprie sedi disposte lungo il vano nel vassoio, assicurandosi del corretto bloccaggio, le linguette devono fuoriuscire nella parte inferiore del vassoio. Controllare che la seduta sia correttamente montata e che i dispositivi siano correttamente agganciati prima di utilizzare il girello.

5. Montaggio gioco musicale

Posizionare il gioco musicale nella propria sede e fissarlo ruotando le manopole, poste nella parte inferiore nel vassoio.

6. Regolazione altezza

Il girello ha un dispositivo a doppio comando per evitare una chiusura accidentale.

Ruotare, in senso orario, il pulsante di regolazione **A** e contemporaneamente premerlo. (fig. 06).

Regolare l'altezza nella posizione desiderata e rilasciare il pulsante.

Assicurarsi del corretto bloccaggio nella nuova posizione.

7. Inserimento batterie

Il gioco musicale funziona con due batterie alcaline tipo AA (non incluse).

Per inserire le batterie, svitare la vite di sicurezza, far scorrere il coperchio e sollevarlo come riportato in figura. Inserire le batterie seguendo la polarità indicata.

Per chiudere il coperchio ripetere le operazioni a ritroso avvitando poi la vite di sicurezza.

Assicurarsi della corretta chiusura. (fig. 07-08)

Manutenzione:

Pulire le parti in plastica con un panno umido o del detergente neutro (no solventi) e asciugare accuratamente.

Pulire le parti in stoffa con una soluzione di acqua tiepida e sapone neutro.

Non lavare in lavatrice.

Prima dell'utilizzo o di riporre il girello per un utilizzo futuro, assicurarsi che sia completamente asciutto.

Nel caso in cui le parti metalliche dovessero bagnarsi, asciugarle con un panno morbido.

INFORMAZIONE SULLE BATTERIE

IMPORTANTE: Tenere le batterie lontano dalla portata dei bambini.

BATTERIE:

- 2 batterie modello AA da 1,5V (non incluse).
- Si consiglia l'uso di batterie alcaline usa e getta.
- Si consiglia di non usare batterie ricaricabili per questo prodotto.
- Sostituire le batterie quando il suono o la vibrazione non funzionano correttamente.

Utilizzo delle pile:

- Inserire sempre le batterie rispettando correttamente la polarità.
- Non gettare assolutamente le pile nel fuoco perché possono esplodere.
- Le pile possono essere facilmente ingoiate da bambini piccoli con conseguenze pericolose.
- Evitare sempre che i bambini piccoli maneggino le pile, tenerle quindi lontano dalla loro portata.
- Se ritenete che una pila sia stata ingoiata, consultate subito un medico.
- Diversi tipi di batterie o batterie nuove ed usate non devono essere mischiate, sostituire sempre entrambe le batterie.
- Le batterie scariche devono essere rimosse dal prodotto.
- Non ricaricare mai pile che non siano ricaricabili possono esplodere o produrre perdita di liquido.
- Rimuovere le batterie, se NON utilizzate il prodotto per lungo periodo.
- I morsetti di alimentazione non devono essere cortocircuitati.
- Non buttare le batterie scariche nella spazzatura. Portatele nei punti di raccolta.

Smaltimento rifiuti RAEE



CORRETTO SMALTIMENTO DEL PRODOTTO (rifiuti elettrici ed elettronici)

(Applicabile in tutti paesi dell'Unione Europea e in quelli con sistema di raccolta differenziata) Il marchio riportato sul prodotto o sulla sua documentazione indica che il prodotto non deve essere smaltito con altri rifiuti domestici al termine del ciclo di vita. Per evitare eventuali danni all'ambiente o alla salute causati dall'inopportuno smaltimento dei rifiuti, si invita l'utente a separare questo prodotto da altri tipi di rifiuti e di riciclarlo in maniera responsabile per favorire il riutilizzo sostenibile delle risorse materiali. Gli utenti domestici sono invitati a contattare il rivenditore presso il quale è stato acquistato il prodotto o l'ufficio locale preposto per tutte le informazioni relative alla raccolta differenziata ed al riciclaggio per questo tipo di prodotto. Questo prodotto non deve essere smaltito unitamente ad altri rifiuti commerciali. In caso di smaltimento abusivo dei rifiuti, sono previste sanzioni amministrative pecuniarie, come previsto dal Decreto Legislativo in vigore.

AVVERTENZE:

- Adatto a bambini con età superiore ai 6 mesi e con peso inferiore ai 12 KG.
- Adatto a bambini che sono in grado di sostenere il proprio peso corporeo con le proprie gambe.
- Adatto a bambini la cui altezza è inferiore a cm 80.
- Non utilizzare il girello con bambini che non siano in grado di alzarsi e sedersi da soli.
- Tenere i sacchetti di plastica lontani dai bambini per evitare rischi di soffocamento.
- Il prodotto deve essere assemblato da un adulto.
- Controllare che il girello sia montato correttamente e che il vassoio superiore sia correttamente bloccato.
- Non lasciate mai il bambino incustodito.
- Assicuratevi che il bambino sia sempre sotto la vostra sorveglianza, quando il bambino utilizza il girello.
- Prima dell'utilizzo controllate tutti i sistemi di bloccaggio.
- Prima dell'utilizzo controllate che la seduta sia regolata correttamente in base alla statura del bambino, i piedi del bambino devono toccare il pavimento.
- Si consiglia di non utilizzare il girello per un periodo di tempo superiore a 30 minuti, questo per la salute del bambino.
- Tenere distanti i bambini durante la regolazione del girello, durante il montaggio degli accessori o quando non utilizzato.
- Non lasciare che il bambino si avvicini a fuochi accesi, apparecchi riscaldanti o qualsiasi prodotto che possa provocare scottature.
- Base del girello con dispositivo anti-scivolo, per garantire il blocco in prossimità di scale o gradini.
- Per sicurezza, non lasciare comunque che il bambino si avvicini a scale o gradini privi della barriera protettiva, strade o bordi della piscina, rischio di danni seri o di morte.
- Utilizzare solamente all'interno della casa.
- Articolo privo di freni, non utilizzare su pendenze.
- Non lasciare oggetti o fili elettrici sul pavimento, che possano provocare il ribaltamento del girello.
- Non lasciare che il bambino versi liquidi sul dispositivo musicale, pericolo di cortocircuito.
- Non effettuare alcuna modifica che possa pregiudicarne la sicurezza.
- Utilizzare pezzi di ricambio del produttore.
- Controllare regolarmente l'esatto funzionamento del girello e che non vi siano componenti danneggiati o rotti.
- Non utilizzare il girello se un componente è danneggiato o rotto.
- Il girello permette al bambino di muoversi può velocemente o raggiungere oggetti che prima erano inaccessibili, prendere le seguenti precauzioni:
 - a. impedire l'accesso a scale o superfici irregolari.
 - b. utilizzare delle protezioni per impedire l'accesso a scale, camini, utensili da cucina.
 - c. Rimuovere liquidi caldi, cavi elettrici e altre possibili fonti di pericolo
 - d. prestare attenzione per impedire possibili impatti con porte in vetro, finestre e mobili.
- Pulire con un panno umido o del detergente neutro (no solventi) e asciugare accuratamente.
- Non trasportare il girello con all'interno il bambino.
- Non effettuare regolazioni con il bambino all'interno del girello.
- Non sollevare mai il girello impugnandolo per il gioco musicale.

GARANZIA CONVENZIONALE

Il contenuto sottoindicato va in vigore dal 01.01.2005 e sostituisce a qualsiasi titolo e completamente qualsiasi messaggio anteriore riferito alla garanzia prestata da Foppa Pedretti S.p.A.

GARANZIA CONVENZIONALE

Foppa Pedretti S.p.A. con sede in Grumello del Monte (Italia) Via Volta 11, garantisce direttamente al Consumatore che questo Prodotto, nuovo di fabbrica, è privo di difetti nei materiali, nella progettazione e nella fabbricazione ed è conforme alle caratteristiche dalla stessa dichiarate.

La presente garanzia convenzionale è valida in tutti i Paesi Stati membri dell'Unione Europea e non esclude né limita i diritti del Consumatore ai sensi di norme imperative di legge nei confronti del Venditore del Prodotto.

Per usufruire della presente garanzia convenzionale **il Consumatore dovrà riportare il Prodotto difettoso al Venditore**, presentandogli la prova d'acquisto del Prodotto dalla quale risultino in modo leggibile l'indirizzo del Venditore, la data d'acquisto del Prodotto col timbro e firma del Venditore e l'indicazione del Prodotto stesso o, in alternativa, lo scontrino fiscale, non modificato, dal quale risultino in modo chiaro le medesime informazioni.

La garanzia convenzionale ha validità per Dodici (12) mesi dalla data di acquisto del Prodotto. Durante questo periodo **Foppa Pedretti S.p.A.** riparerà o sostituirà, a sua discrezione, il Prodotto difettoso.

La garanzia convenzionale è concessa all'acquirente finale del Prodotto (Consumatore) e non esclude né limita i diritti imperativi del medesimo Consumatore, quali previsti dalla legge e/o i diritti che il Consumatore può vantare contro il Venditore/Rivenditore del Prodotto.

ESCLUSIONI DELLA GARANZIA CONVENZIONALE.

La garanzia convenzionale è esclusa per i danni derivati al Prodotto dalle seguenti cause: uso non conforme alle disposizioni contenute nel foglio d'istruzioni all'uso ed al montaggio, urti e cadute, esposizione del Prodotto ad umidità o condizioni termiche o ambientali estreme od acambiamenti repentini di tali condizioni, corrosione, ossidazione, modifiche o riparazioni non autorizzate del Prodotto, riparazioni con uso di parti di ricambio non autorizzate, uso improprio, cattiva o mancata manutenzione, manutenzione impropria rispetto a quanto indicato nel foglio d'istruzioni all'uso e al montaggio, montaggio non corretto, incidenti, azioni di cibi o bevande, azione di prodotti chimici, cause di forza maggiore.

In ogni caso **Foppa Pedretti S.p.A.** declina **ogni responsabilità per danni a persone o a cose, diversi dal Prodotto, quando tali danni siano causati da negligenza alle disposizioni / raccomandazioni / avvertenze contenute nel manuale o, in alternativa, nel "Foglio d'istruzioni all'uso e al Montaggio" che accompagna ogni Prodotto destinato al proprietario/utilizzatore.** (come a titolo meramente esemplificativo, nel caso del Prodotto Lettino: "Sorvegliate costantemente il bambino. Controllate che lenzuola e coperte non coprano la testa del bambino...").

Foppa Pedretti S.p.A. declina, inoltre, ogni responsabilità per danni a persone o a cose quando la rottura dei suoi prodotti è causata dal deterioramento dei componenti del Prodotto, soggetti ad usura. Sono considerati componenti del Prodotto soggetti a usura tutti i componenti in materiale plastico.

1. Wheel assembly

Insert the 4 wheels in their corresponding holes in the lower ring of the chassis. Make sure that all the wheels are properly fixed in their holes.

2. Assembly of the braking blocks

Insert the 8 blocks of braking into the corresponding holes as shown in the diagram (fig. 02).

3. Opening the baby walker

To open the baby walker, hold the lower ring of the chassis and pull up the seat area to its highest position.

4. Seat installation

Push down the crotch to form the seat. Keep the cover fabric on the inside of the seat. (fig. 04). Put the seat in the upper ring of the chassis. The highest part of the seat should be facing the rear of the tray. Put the front pivots in corresponding holes and push downwards for locking. Insert the clips in their seats arranged along the compartment in the upper ring, making sure a proper snap fit. The clips have to hook properly and jut out on the bottom surface of the upper ring. Ensure that the seat and safety devices are correctly fasten before using the walker.

5. Play tray assembly

Fit the play tray onto the baby walker tray and secure by turning the two knobs underneath. (The tray may be different from that shown in the drawing depending on the model of baby walker).

6. Height adjustment and safety lock

The walker has a dual-safety control device to prevent accidental closing. Push down the button A and at the same time rotate it clockwise (fig. 06) for regulation of the height. Adjust the seat to wanted height and release the button. Ensure a proper locking of the seat in the new position.

7. Putting in or changing the batteries of the playing tray

The playing tray needs 2 alkaline batteries size AA (not included). To open the battery compartment slide the top to the right and open it as shown in the figure. Place the batteries as shown in the figure. Close the compartment following the previous steps in reverse order. Fit the playing tray in its place following the instructions given in section (fig. 07-08).

Maintenance:

Clean the plastic parts with a damp cloth or detergent (no solvents) and dry thoroughly. Clean it with a damp sponge and neutral soap.

Do not wash the seat of the walker in the washing machine.

When not in use, ensure that the seat of the walker is completely dry and store it in a damp-free place.

If the metal parts get wet, dry with a soft cloth.

INFORMATION ON THE BATTERIES

IMPORTANT: Keep batteries out of the reach of children.

Recommended batteries:

- 2 batteries AA 1.5 V (not included).
- The use of alkaline batteries to be thrown away is recommended.
- The use of rechargeable batteries is not recommended for this product.
- Replace the batteries when the sound or vibration does not work correctly.

Precautions with the batteries:

- Always insert the batteries with the correct polarity.
- Do absolutely not throw the batteries in a fire. They can explode.
- The batteries can easily be swallowed by children and cause dangerous consequences.
- If you think that your child swallowed a battery, contact urgently a doctor.
- Never leave children to handle the batteries. Keep the batteries away from their reach.
- Never mix different types of batteries or new and old together. Always substitute all batteries at the same time.
- For safety, remove worn out batteries from the product.
- Never recharge normal not rechargeable or alkaline batteries. It could cause explosion or leakage of liquids.
- Remove the batteries if you won't use the product for long time.
- Do not short-circuit the power clamps.
- Do not throw batteries in the garbage, but bring them to collection points.

CORRECT DISPOSAL OF THIS PRODUCT



(Waste Electrical & Electronic Equipment)

(Applicable in the European Union and other European countries with separate collection systems)

This marking shown on the product or its literature, indicates that it should not be disposed with other household wastes at the end of its working life.

To prevent possible harm to the environment or human health from uncontrolled waste disposal,

please separate this from other types of wastes and recycle it responsibly to promote the sustainable reuse of material resources.

Household users should contact either the retailer where they purchased this product, or their local government office, for details of where and how they can take this item for environmentally safe recycling.

This product should not be mixed with other commercial wastes for disposal.

If the waste material should be disposed of illegally, fines may be applied, as provided for by the Decree Law in force.

Read the warnings carefully and keep them for future reference.

WARNING

- This walker is designed for children from the age of 6 months and with a maximum weight of 12kg.
- Suitable for children who are able to support their own weight with the legs
- Suitable for children with a maximum height of 80cm
- Do not use the walker until the child can sit up unaided
- Plastic bags can be dangerous. To avoid danger of suffocation keep this bag away from babies and small children.
- The product must be assembled by an adult.
- Verify that the baby walker is correctly assembled and that the tray is correctly fixed
- Never leave your baby unattended
- Make sure the child is always under your supervision when using the walker
- Control the correct function of all locking systems before using the walker.
- Before using the walker make sure that it is correctly regulated for the height of your child. The feet of the child have to touch the ground.
- For the health of the child, it is not recommended to use the walker for periods of time longer than 30 minutes.
- Keep the walker away from children during setup and folding, fixing accessories or when not in use.
- To avoid burns keep your child away from hot liquids, cookers, radiators, portable convectors, fireplaces etc
- Lower ring of the baby walker with anti-slip device, to ensure the block near stairs or steps.
- For the safety of your child, do not use the baby walker near stairs, streets, slopes or around swimming pools. Serious risk or death.
- For indoor use only
- The walker have no brakes. Do not use on slopes.
- Use only on flat surfaces, free from electric cables or other objects that could cause the walker to tip over
- Do not let your child pour liquid on the music device. Danger of short-circuit
- Do not make any changes that may affect the safety
- Use only genuine spare parts authorised by the manufacturer or distributor
- Regularly inspect the correct function of the walker, looking for loose or damaged fittings.
- Do not use the walker if any component is missing, damaged or broken.
- When the child is in the walker, he or she will be able to reach more objects and move around more rapidly than before:
 - a. Prevent access to stairs steps and uneven surfaces.
 - b. Prevent access to fireplaces, heating appliances and kitchen utensils.
 - c. Remove hot liquids, electric cables and other possible sources of danger.
 - d. Pay attention to prevent collisions with glass panels in doors, windows and furniture.
- Clean with a damp cloth or mild detergent (no solvents) and dry thoroughly
- Remove the child before any transport of the walker.
- Never make adjustments with the child inside the walker.
- Never lift the walker by gripping the music device

FORMAL GUARANTEE

The contents of this document as stated below will come into effect as from 01.01.2005 and replace, on every account and in full, any previous message referring to the guarantee provided by Foppa Pedretti S.p.A.

FORMAL GUARANTEE

Foppa Pedretti S.p.A. the head office of which is located at n. 11 Via Volta, Grumello del Monte (Italy), guarantees directly to the Consumer that this brand new product is free of faults with regard to the materials, design and manufacture and that it complies with the characteristics as declared by the manufacturer.

This formal guarantee is valid in all Member Countries of the European Union and it neither excludes nor limits the Consumer's rights in accordance with mandatory measures provided for by the law with regard to the Retailer of the Product.

To take advantage of this formal guarantee, **the Consumer must return the faulty product to the Retailer**, presenting to the same the proof of purchase of the Product which must clearly show the Retailer's address, the date of purchase of the Product with the Retailer's stamp and signature and an indication of the Product itself or, alternatively, the receipt which must not have been altered and which must clearly show the same information as that referred to above.

The formal guarantee is valid for twelve (12) months from the date of purchase of the Product. During this period, **Foppa Pedretti S.p.A.** will repair or replace the faulty product, at its own discretion.

The formal guarantee is granted to the end buyer of the Product (Consumer) and it neither excludes nor limits the mandatory rights of the Consumer as provided for by the law and/or the rights that the Consumer may have with regard to the Dealer/Retailer of the Product.

EXCLUSIONS TO THE FORMAL GUARANTEE.

The formal guarantee is excluded in the case of damage caused to the Product for the following reasons: if the product is used in a way that does not comply with the information contained in the use and assembly instruction sheet, if the product is knocked or dropped, if the Product is exposed to humidity or extreme heat or environmental conditions, or to sudden changes in the same, corrosion, oxidization, unauthorized alterations or repairs to the Product, repairs using unauthorised spare parts, improper use, improper maintenance or failure to carry out the same, improper maintenance compared to the information given on the use and assembly instruction sheet, incorrect assembly, accidents, damage caused by food or drink, damage caused by chemical products, cases of force majeure.

In any case, Foppa Pedretti S.p.A. declines all responsibility for damage caused to persons or to property, other than the Product, when such damage is caused by a failure to comply with the instructions/advice/warnings contained in the manual or, alternatively, in the use and assembly instruction sheet provided with each Product for the owner/user. (Purely as an example, in the case of a cot : "Check your baby constantly. Make sure that the sheets and blankets do not cover the baby's head...").

Furthermore, Foppa Pedretti S.p.A. declines all responsibility for damage to persons and to property when the breakage of its products is due to a deterioration in the components of the Product that are subject to wear. All the components of the Product made of plastic are considered to be components subject to wear.

Distribuito da | Distributed by:

Foppa Pedretti S.p.A. via Volta, 11 - Grumello d/Monte, Bergamo 24064
tel. +39 035.830.497 fax +39 035.831.283 www.foppapedretti.it
